



серия проектной мебели для офиса **TESS**

ПРОЕКТНАЯ МЕБЕЛЬ

T E S S

Tess – это не просто серия мебели. Это мощный, гибкий и универсальный инструмент для комплексного решения самых разных задач, встающих перед дизайнером.

Выполненные в едином стиле рабочие зоны и зоны переговоров, тонко, но значимо выделенные места руководителей, гибкая и разноплановая система шкафов и тумб позволяет создать стильную и неповторимую атмосферу для любого офиса.

- Приемная Salute a29
- Линзы и трапеции a26
- Эргономичные столы a36
- Рабочие места ДСП a22
- Стол и бенч-системы ДСП a30

- Хранение: тумбы a34
- Системы хранения a32
- Рабочие места Metal a18
- Стол и бенч-системы Metal a30

- Зона руководителя ДСП a16
- Переговорная зона a28
- Зона руководителя Metal a12

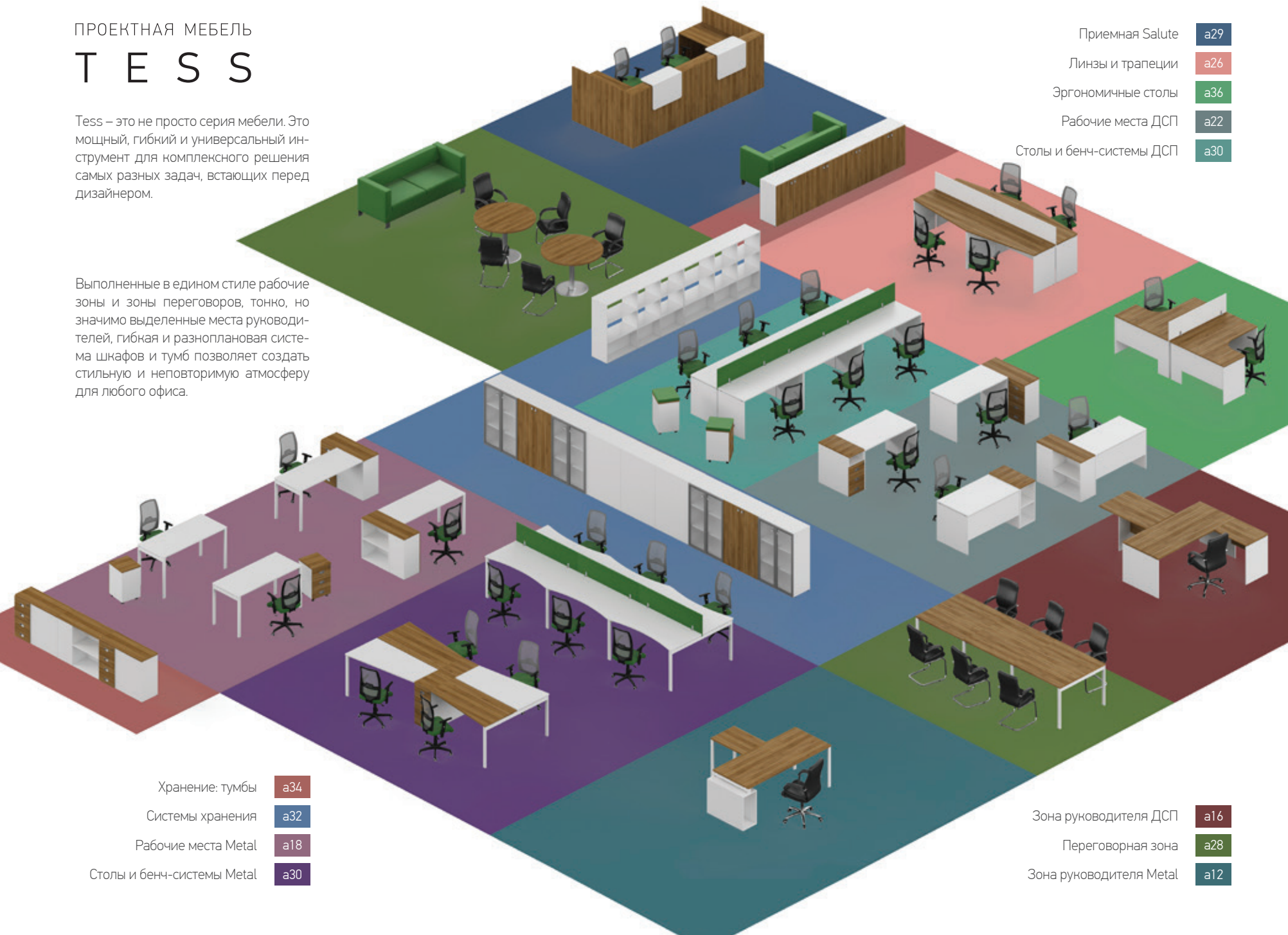

МАТЕРИАЛЫ И ОСОБЕННОСТИ

В серии используется плита ЛДСП толщиной 25 мм (столешницы, топы шкафов и тумб) и 18 мм (каркасы шкафов и тумб, фасады, каркасы столов).

Кромка столешниц и топов тумб – ПВХ 2 мм, в остальных случаях это меламиновая кромка 0,4 мм.

Между столешницами и опорами используются декоративные дистанционные вкладыши из пластика белого и серого цвета.



Задняя стенка шкафов может быть выполнена из ДСП толщиной 18 мм или из ДВП толщиной 3,2 мм.

Стеклянные фасады выполнены из матового стекла толщиной 4 мм. Рамы выполнены из алюминиевого профиля.

Ручки фасадов шкафов – накладные, металлические.

Ручки тумб – врезные, металлические.

Замок в тумбах на верхний ящик. Направляющие ящиков тумб – шариковые.

Металлические каркасы столов выполнены из трубы прямоугольного сечения 50x25 мм с толщиной стенки 2 мм. На каждую столешницу, кроме той, что для стола переговоров, требуется одна траверса.

ВАРИАТИВНОСТЬ

Высокая вариативность достигается за счет разнообразных конфигураций столов, возможности комбинирования с различными видами тумб в широком размерном диапазоне. Такое конструктивное решение позволяет создавать как эргономичные отдельные рабочие места, так и рабочие станции, состоящие из двух, трех, четырех и более мест с широким набором функций.

Варианты стандартного цветового исполнения серии



Белый / белый



Светлый дуб / белый



Орех / белый

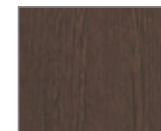

Венге / венге

Варианты цветового исполнения металлокаркаса



Белый



Серый



Палитра RAL

Варианты цветового исполнения экранов/подушек



Беж



Красный



Зеленый



Синий



Желтый

ЦВЕТОВЫЕ РЕШЕНИЯ

Серия выполнена в 4 цветах: венге, орех, светлый дуб и белый. Стандартное исполнение – полностью в одном цвете, либо в сочетании с белым:

- для столов – цветная столешница и фронтальная панель, белые опоры;
 - для шкафов и тумб – цветной топ и фасад, белый каркас.
- Другие сочетания цветов являются нестандартными и требуют согласования.

ДОПОЛНИТЕЛЬНЫЕ ЭЛЕМЕНТЫ

Возможно изготовление экранов из ЛДСП толщиной 18 мм, либо экранов, обтянутых тканью.

Возможно окрашивание металлоопор в любой цвет по RAL.

ПРОЕКТНАЯ МЕБЕЛЬ

TESS



ЗОНА РУКОВОДИТЕЛЯ НА МЕТАЛЛООПОРАХ

Легкий, но строгий дизайн серии Tess позволяет деликатно выделить место руководителя, не нарушая стилистического единства офиса. Необходимый минимум дополнительных элементов позволяет сделать это максимально функционально и лаконично.

Рабочие места глубиной 90 см, шириной 160 или 180 см могут сочетаться с простыми металлическими опорами, комбинированными опорами ДСП+металл, либо с опорными тумбами.

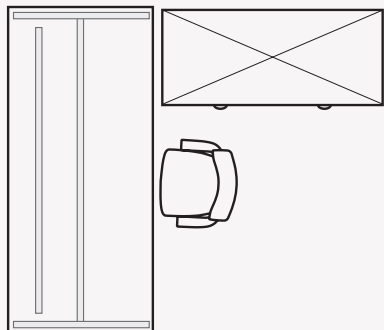

Композиция 1.1 состоит из:

- TES 284 171 Стол прямой на металлоопорах, 180x90xh75
- TES 284 833 Экран нижний
- TES 284 200 Приставка поднатная

Также на фото присутствуют:

- Шкаф для бумаг
- TES 284 428 Стеллаж 195 см (задняя стенка ЛДСП)
- TES 284 577 Комплект фасадов стекло в рамке
- TES 284 551 Комплект фасадов ДСП с замком

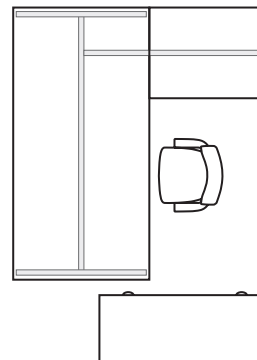

Композиция 1.3 (180x170xh75)*

- TES 284 171 Стол прямой
- TES 284 134 Стол приставной
- TES 284 200 Приставка поднатная

* Без учета поднатной приставки

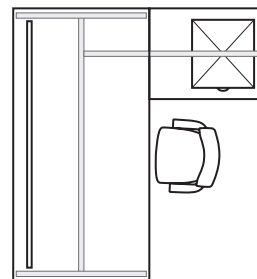

Композиция 1.4 (180x170xh75)

- TES 284 171 Стол прямой
- TES 284 833 Экран нижний
- TES 284 134 Стол приставной
- TES 284 303 Тумба мобильная, 3 ящика

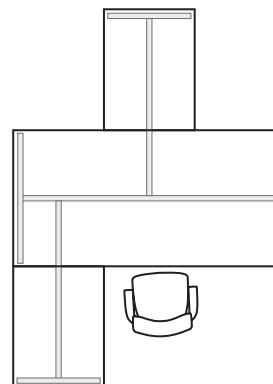

Композиция 1.5 (180x250xh75)

- TES 284 171 Стол прямой
- TES 284 134 Стол приставной 2 шт

** Все представленные здесь комбинации представлены со столом 180x90xh75. Возможны другие размеры столов.

ПРОЕКТНАЯ МЕБЕЛЬ

TES S



ЗОНА РУКОВОДИТЕЛЯ

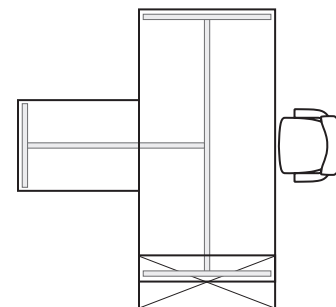

Композиция 1.2 (197x170xh75)

- TES 284 137/138 Стол руководителя
на металлоопоре и тумбе лв/пр
- TES 284 134 Стол приставной на металлоопорах

Также на фото присутствуют:

- Стол для переговоров
- TES 284 036 Столешница стола переговоров, 2 шт
- TES 284 055 Опора, 3 шт
- TES 284 070 Траверса, 4 шт
- TES 284 099 Коннектор, 2 шт
- Гардероб
- TES 284 513 Каркас гардероба (задняя стенка ЛДСП)
- TES 284 559 Фасад
- TES 284 856 Топ
- Шкаф для бумаг
- TES 284 426 Стеллаж 112 см (задняя стенка ЛДСП)
- TES 284 574 Комплект фасадов в алюминиевой рамке
- TES 284 851 Топ



Стол руководителя

TES 284 173 Стол руководителя на щитовых опорах

Также на фото присутствуют:

Шкаф для бумаг

TES 284 426 Стеллаж 112 см (задняя стенка ЛДСП)
 TES 284 574 Комплект фасадов в алюминиевой рамке
 TES 284 851 Топ

Шкаф для бумаг с нишей

TES 284 426 Стеллаж 112 см (задняя стенка ЛДСП)
 TES 284 551 Комплект фасадов
 TES 284 851 Топ

Гардероб узкий

TES 284 503 Каркас гардероба
 TES 284 559 Фасад гардероба
 TES 284 856 Топ

ПРОЕКТНАЯ МЕБЕЛЬ

TESS



ЗОНА РУКОВОДИТЕЛЯ НА ДСП ОПОРАХ

Экономичный, но от этого не менее стильный вариант модели Tess на опорах из ДСП позволяет подчеркнуть статус руководителя благодаря использованию стола увеличенной глубины и необходимым дополнительным элементам – фронтального и бокового приставных столов.

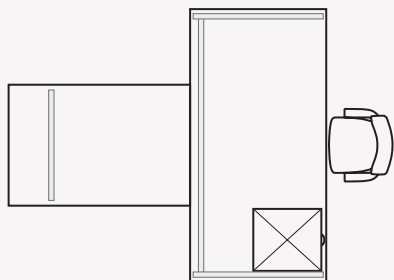

Композиция 2.2 (180x210xh75)

- TES 284 131 Стол руководителя на ДСП опорах
- TES 284 711 Брифинг-приставка
- TES 284 305 Тумба подвесная, 2 ящика

Также на фото присутствуют:

- Шкаф для бумаг
- TES 284 426 Стеллаж 112 см (задняя стенка ЛДСП)
- TES 284 574 Комплект фасадов в алюм. рамке
- TES 284 851 Топ
- Шкаф для бумаг с нишей
- TES 284 426 Стеллаж 112 см (задняя стенка ЛДСП)
- TES 284 551 Комплект фасадов
- TES 284 851 Топ
- Рабочие места
- TES 284 120 Стол оперативный линза на ДСП опорах
- TES 284 811 Экран фронтальный
- TES 284 888 Кронштейн для экрана, 2 шт
- TES 284 303 Тумба мобильная, 3 ящика
- TES 284 480 Тумба под копир

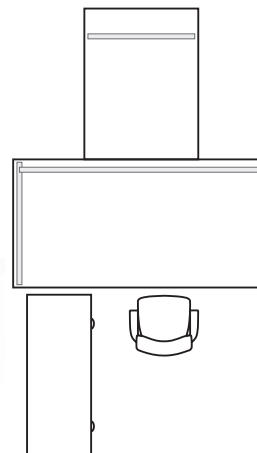

Композиция 2.3 (180x210xh75)*

- TES 284 131 Стол руководителя
- TES 284 711 Брифинг-приставка
- TES 284 200 Приставка поднатная

* Без учета поднатной приставки

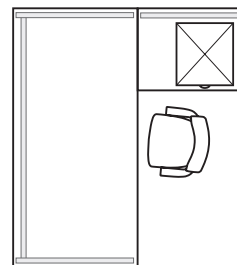

Композиция 2.4 (180x170xh75)

- TES 284 131 Стол руководителя
- TES 284 132 Стол приставной, правый
- TES 284 303 Тумба мобильная, 3 ящика

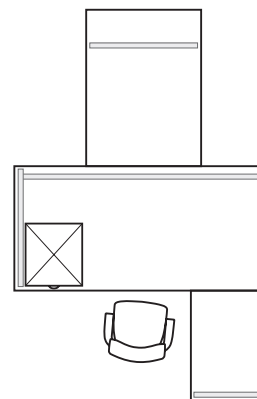

Композиция 2.5 (180x290xh75)

- TES 284 131 Стол руководителя
- TES 284 711 Брифинг-приставка
- TES 284 132 Стол приставной, правый
- TES 284 305 Тумба подвесная, 2 ящика

** Все представленные здесь комбинации представлены со столом 180x90xh75. Возможны другие размеры столов.

ПРОЕКТНАЯ МЕБЕЛЬ

T E S S

THINGS WE LEARN FROM A DOG
Have a happy attitude
Great friends are everywhere
Don't hold grudges
Explore everything
BE SUPPORTIVE
take plenty of naps
loyalty is a virtue
PLAY IS GOOD
never stop playing
ACCEPT TREATS
protect those you love
share pieces with people
be yourself
LOVE UNCONDITIONALLY

LOVE IS PATIENT
LOVE IS KIND
IT DOES NOT ENRAGE
IT IS NOT PROUD
IT IS NOT JEALOUS
IT DOES NOT BOAST
IT DOES NOT GET ANGRY
IT DOES NOT TAKE OFFENSE
IT DOES NOT KEEP SCORE
IT ALWAYS PROTECTS
ALWAYS TRUSTS
always hopes
LOVE NEVER FAILS
1 CORINTHIANS 13:4-8

BE SO HAPPY
THAT WHEN OTHERS
AT THEY BEC
You HAPPY



РАБОЧИЕ МЕСТА НА МЕТАЛЛООПОРАХ

Разнообразие вариантов рабочих поверхностей создается за счет использования большого количества столешниц – прямоугольных (глубиной 70 или 80 см), линзовидных и трапециевидных. Столы сочетаются с разнообразными опорными тумбами и стеллажами, которые могут использоваться для зонирования офиса или создания своего неповторимого стиля.

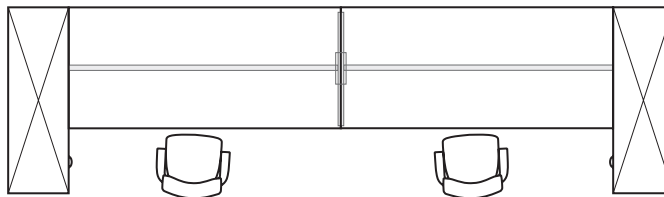

Композиция 3.2 (440x123xh75)

- TES 284 018 Столешница прямая, 2 шт
- TES 284 052 Металлоопора
- TES 284 080 Траверса стола, 2 шт
- TES 284 335 Тумба опорная левая
- TES 284 336 Тумба опорная правая
- TES 284 098 Коннектор столешницы к тумбе, 2 шт
- TES 284 099 Коннектор

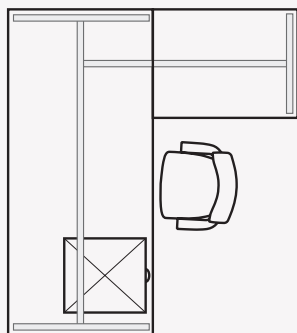

Композиция 3.1 (180x160xh75)

- TES 284 128 Стол прямой на металлоопрах
- TES 284 134 Стол приставной на металлоопорах
- TES 284 303 Тумба мобильная с 3 ящиками

Также на фото присутствуют:

- TES 284 426 Стеллаж 112 см (задняя стенка ЛДСП)
- TES 284 428 Стеллаж 195 см (задняя стенка ЛДСП)
- TES 284 480 Тумба под копир

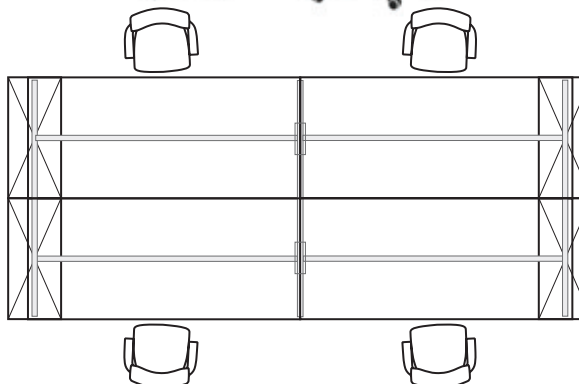

Композиция 3.3 (395x160xh75)

- TES 284 018 Столешница прямая, 4 шт
- TES 284 057 Металлоопора
- TES 284 067 Металлоопора усеченная, 2 шт
- TES 284 079 Траверса стола, 4 шт
- TES 284 325 Тумба опорная под системный блок, 4 шт
- TES 284 099 Коннектор, 2 шт

* Все комбинации представлены со столешницей 180x80.
Возможны другие размеры рабочих мест.

ПРОЕКТНАЯ МЕБЕЛЬ

TES S

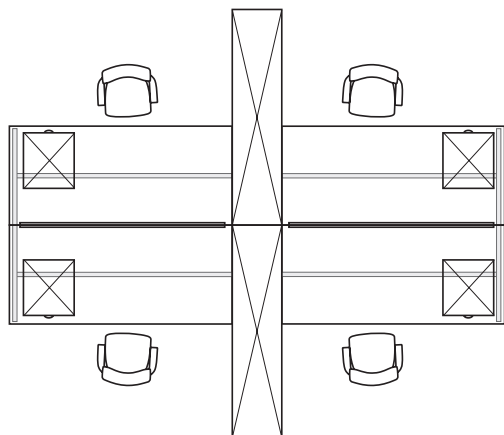

Композиция 3.4 (400x415xh112,5)

- TES 284 018 Столешница прямая, 4 шт
- TES 284 057 Металлоопора, 2 шт
- TES 284 098 Коннектор, 4 шт
- TES 284 080 Траверса стола, 4 шт
- TES 284 433 Стеллаж опорный, 2 шт
- TES 284 893 Экран (обивка тканью), 2 шт
- TES 284 888 Кронштейн-струбцина, 6 шт
- TES 284 303 Тумба подкатная, 3 ящика, 4 шт
- TES 284 895 Подушка на тумбу, 4 шт

МЕТАЛЛОПОРЫ

Металлические опоры универсальны, для соединения элементов бенч-систем используется дополнительный элемент – коннектор.

При изготовлении металлического каркаса используется лазерная сварка, не оставляющая наплывов металла на видимых частях.

Металл окрашен порошковым методом, текстура белого цвета – гладкая, серого – шагрень.

Для крепления траверс и столешниц к тумбам и стеллажам используется универсальный набор фурнитуры.



Композиция 3.5 (360x140xh75)

- TES 284 018 Столешница прямая, 2 шт
- TES 284 052 Металлоопора, 2 шт
- TES 284 062 Металлоопора усеченная
- TES 284 079 Траверса стола, 2 шт
- TES 284 333 Тумба опорная
- TES 284 099 Коннектор

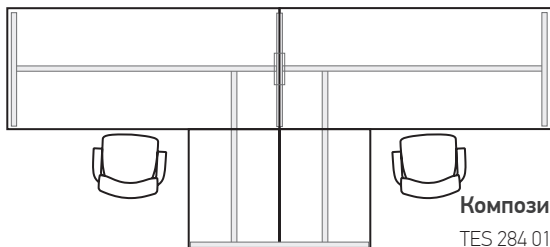
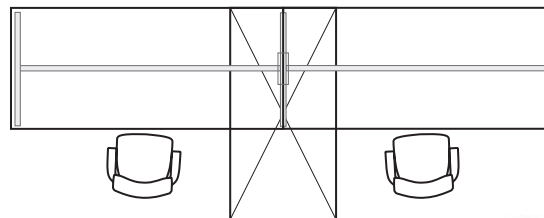

Композиция 3.6 (360x160xh75)

- TES 284 018 Столешница прямая, 2 шт
- TES 284 052 Металлоопора, 3 шт
- TES 284 079 Траверса стола, 2 шт
- TES 284 099 Коннектор
- TES 284 134 Стол приставной, 2 шт

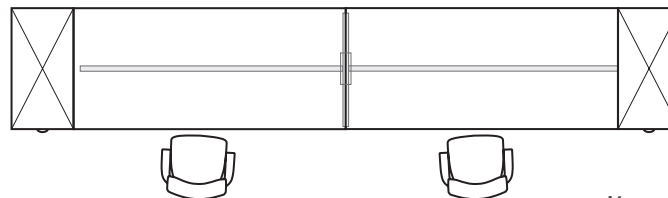

Композиция 3.7 (442x80xh75)

- TES 284 018 Столешница прямая, 2 шт
- TES 284 052 Металлоопора
- TES 284 080 Траверса стола, 2 шт
- TES 284 098 Коннектор столешницы к тумбе, 2 шт
- TES 284 311 Тумба приставная 4 ящика, 2 шт
- TES 284 099 Коннектор

ПРОЕКТНАЯ МЕБЕЛЬ

T E S S



РАБОЧИЕ МЕСТА НА ДСП ОПОРАХ

Композиции, обычно доступные только для мебели на металлическом каркасе, доступны и в ДСП. Вы можете комбинировать столешницы, опоры, опорные стеллажи и тумбы, создавая комфортное и функциональное рабочее место под ваши потребности.

Количество возможных сочетаний цветов и форм безгранично – достаточно только дать волю своей фантазии.



Композиция 4.2 (400x246xh75)

- TES 284 018 Столешница прямая, 2 шт
- TES 284 095 Царга стола, 2 шт
- TES 284 045 Опора ДСП левая, 2 шт
- TES 284 336 Тумба приставная 4 ящика, 2 шт
- TES 284 098 Коннектор столешницы к тумбе, 2 шт

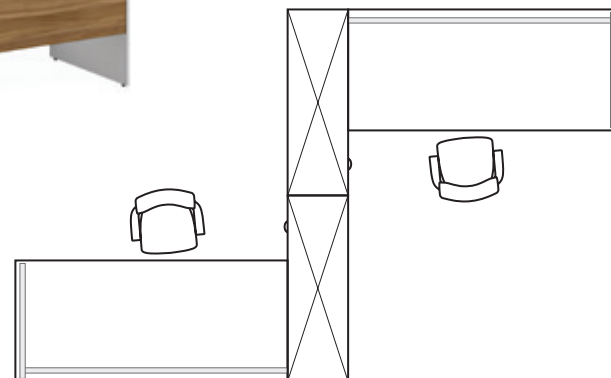

Композиция 4.3 (405x323xh75)*

- TES 284 155 Стол эргономичный левый, 2 шт
- TES 284 156 Стол эргономичный правый, 2 шт
- TES 284 812 Экран фронтальный, 2 шт
- TES 284 888 Кронштейн-струбцина, 6 шт
- TES 284 312 Тумба приставная для сдвоенной столешницы, 2 шт

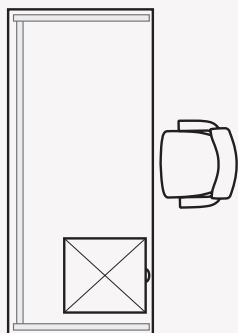
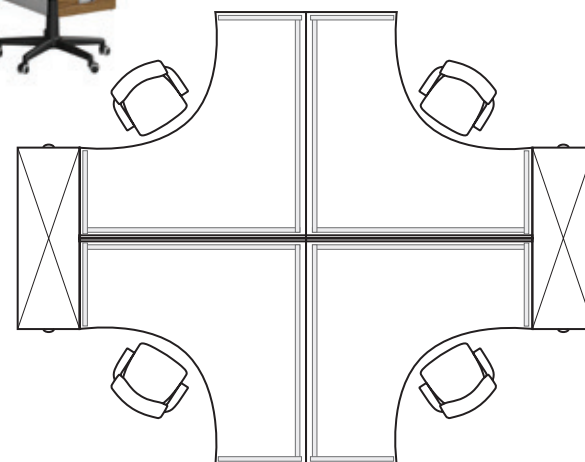

Композиция 4.1 (180x80xh75)

- TES 284 108 Стол прямой
- TES 284 303 Тумба мобильная с 3 ящиками

* Подробнее про эргономичные столы на стр. а36

** Возможны другие размеры рабочих мест

ПРОЕКТНАЯ МЕБЕЛЬ
T E S S



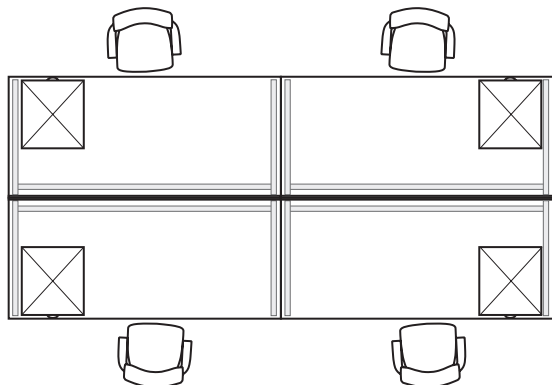

Композиция 4.4 (360x163xh75)

- TES 284 108 Стол прямой, 4 шт
- TES 284 305 Тумба подвесная, 4 шт
- TES 284 813 Экран фронтальный, 2 шт
- TES 284 888 Кронштейн-струбцина, 6 шт



Композиция 4.5 (221x80xh75)

- TES 284 018 Столешница прямая
- TES 284 044 ДСП опора стола правая
- TES 284 095 Царга стола
- TES 284 311 Тумба приставная 4 ящика
- TES 284 098 Коннектор столешницы к тумбе

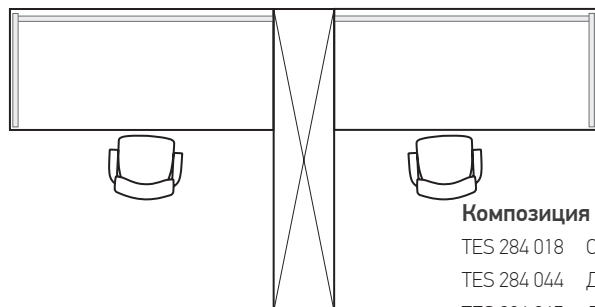
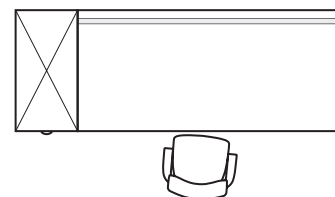

Композиция 4.6 (400x207xh75)

- TES 284 018 Столешница прямая, 2 шт
- TES 284 044 ДСП опора стола правая
- TES 284 045 ДСП опора стола левая
- TES 284 095 Царга стола, 2 шт
- TES 284 433 Стеллаж опорный
- TES 284 098 Коннектор столешницы к тумбе, 2 шт

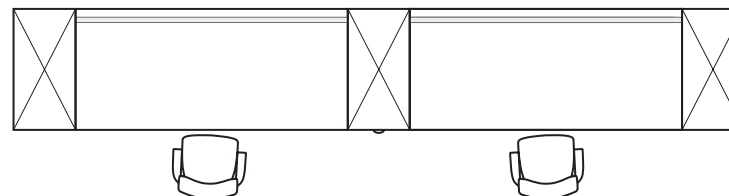

Композиция 4.7 (471x80xh75)

- TES 284 018 Столешница прямая, 2 шт
- TES 284 096 Царга стола, 2 шт
- TES 284 311 Тумба приставная 4 ящика
- TES 284 322 Тумба под системный блок, 2 шт
- TES 284 098 Коннектор столешницы к тумбе, 4 шт

ПРОЕКТНАЯ МЕБЕЛЬ
T E S S



ЛИНЗЫ И ТРАПЕЦИИ

Композиции, обычно доступные только для мебели на металлическом каркасе, доступны и в ДСП. Вы можете комбинировать столешницы, опоры, опорные стеллажи и тумбы, создавая комфортное и функциональное рабочее место под ваши потребности.

Количество возможных сочетаний цветов и форм безгранично – достаточно только дать волю своей фантазии.



Композиция 5.2 (320x280xh75)

- | | | | |
|-------------|------------------------|-------------|----------------------|
| TES 284 032 | Столешница линза, 4 шт | TES 284 076 | Траверса стола, 4 шт |
| TES 284 067 | Металлоопора усеченная | TES 284 099 | Коннектор, 2 шт |
| TES 284 057 | Металлоопора, 2 шт | TES 284 334 | Тумба опорная, 2 шт |

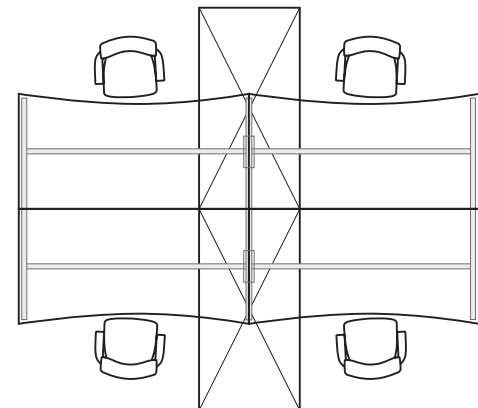

Композиция 5.3 (482x415xh75)*

- | | |
|-------------|---|
| TES 284 027 | Столешница трапеция левая, 2 шт |
| TES 284 026 | Столешница трапеция правая, 2 шт |
| TES 284 096 | Царга стола, 4 шт |
| TES 284 433 | Стеллаж опорный, 2 шт |
| TES 284 312 | Тумба приставная для сдвоенной столешницы, 2 шт |
| TES 284 098 | Коннектор, 8 шт |

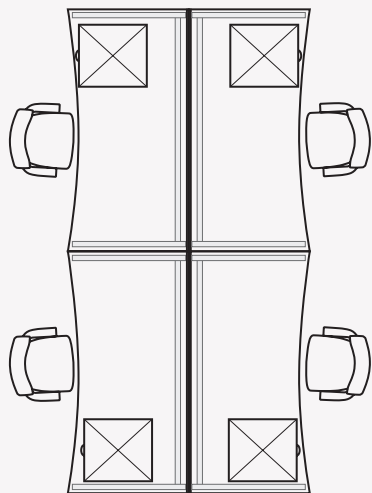
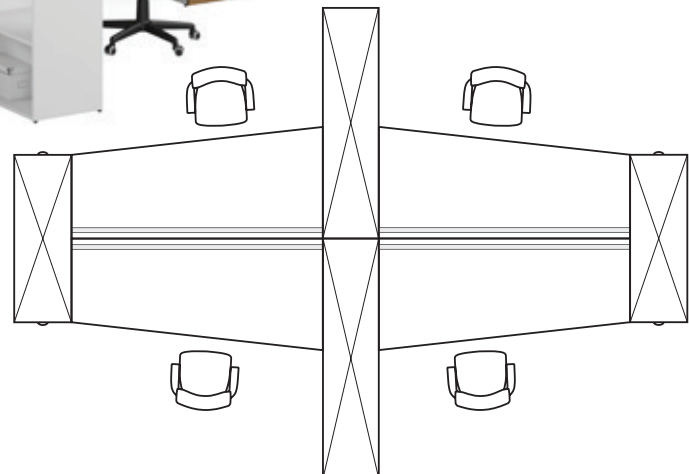

Композиция 5.1 (320x163xh75)

- | | |
|-------------|-----------------------------------|
| TES 284 120 | Стол линза на ДСП опорах, 4 шт |
| TES 284 811 | Экран фронтальный, 2 шт |
| TES 284 888 | Кронштейн-струбцина, 6 шт |
| TES 284 303 | Тумба мобильная с 3 ящиками, 4 шт |

* Возможны другие размеры рабочих мест

ПРОЕКТНАЯ МЕБЕЛЬ

Т E S S



ЗОНА ПЕРЕГОВОРОВ



Композиция 6.1 (120x120xh75)

TES 284 036 Столешница стола переговоров

TES 284 055 Металлопора, 2 шт

TES 284 070 Траверса стола, 2 шт



Композиция 6.2 (240x120xh75)

TES 284 036 Столешница стола переговоров, 2 шт

TES 284 055 Металлопора, 3 шт

TES 284 070 Траверса стола, 4 шт

TES 284 099 Коннектор, 2 шт

Композиция 6.3 (360x120xh75)

TES 284 036 Столешница стола переговоров, 3 шт

TES 284 055 Металлопора, 4 шт

TES 284 070 Траверса стола, 6 шт

TES 284 099 Коннектор, 4 шт



ПРИЕМНАЯ Salute

Композиция Salute 1 (188x70xh105)

- SAL 310 902 Элемент ресепшн прямой
- SAL 310 931 Опора внешняя правая
- SAL 310 932 Опора внешняя левая
- SAL 310 941 Полка-фартук



Композиция Salute 2 (310x170xh105)

- SAL 310 901 Элемент ресепшн прямой
- SAL 310 933 Опора промежуточная
- SAL 310 902 Элемент ресепшн прямой
- SAL 310 921 Элемент ресепшн боковой правый
- SAL 310 932 Опора внешняя левая



Композиция Salute 3 (374x170xh105)

- SAL 310 901 Элемент ресепшн прямой, 2 шт
- SAL 310 903 Элемент ресепшн низкий
- SAL 310 935 Опора низкого элемента правая
- SAL 310 936 Опора низкого элемента левая
- SAL 310 921 Элемент ресепшн боковой правый
- SAL 310 922 Элемент ресепшн боковой левый

ПРОЕКТНАЯ МЕБЕЛЬ

TES S

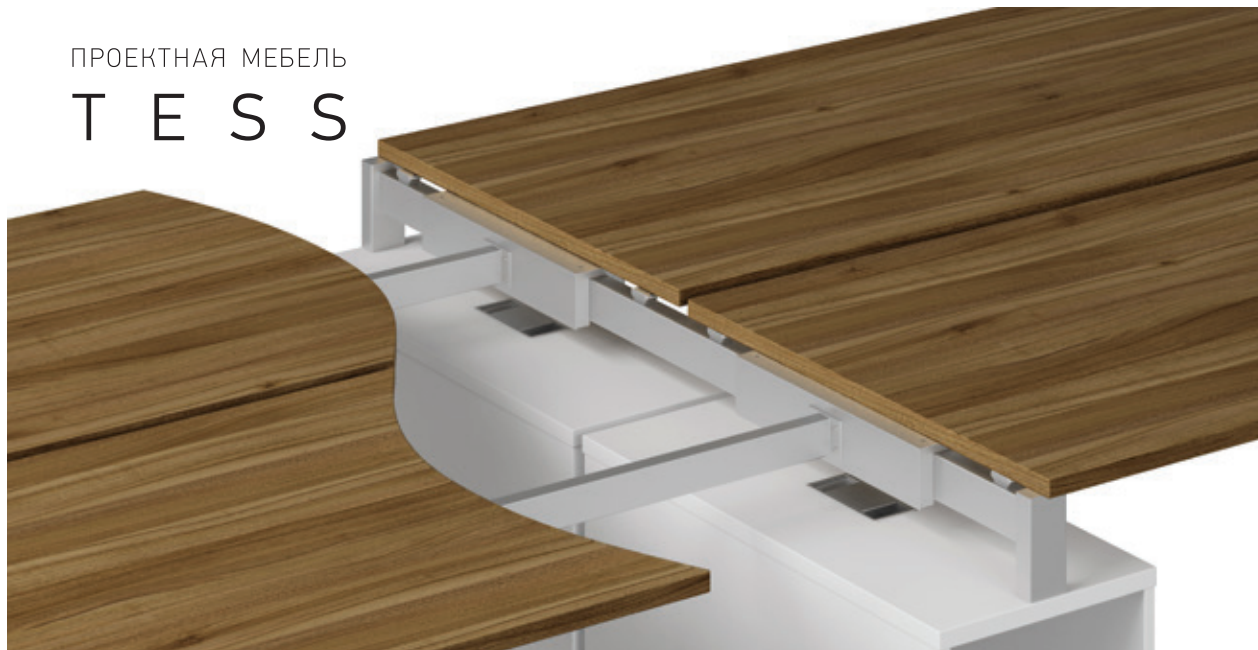

СТОЛЕШНИЦЫ

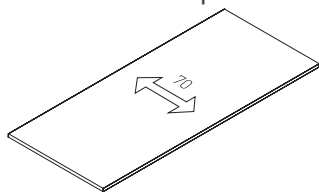

Столешница прямая 70

TES 284 010	120x70
TES 284 011	140x70
TES 284 012	160x70
TES 284 013	180x70

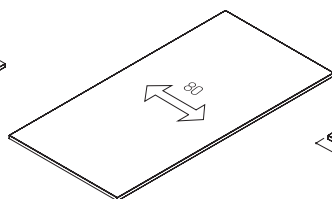

Столешница прямая 80

TES 284 015	120x80
TES 284 016	140x80
TES 284 017	160x80
TES 284 018	180x80

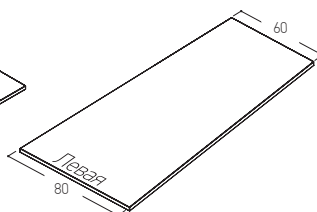

Столешница трапеция, лв

TES 284 021	120x80
TES 284 023	140x80
TES 284 025	160x80
TES 284 027	180x80

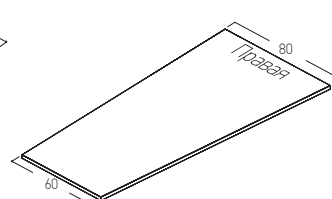

Столешница трапеция, пр

TES 284 020	120x80
TES 284 022	140x80
TES 284 024	160x80
TES 284 026	180x80

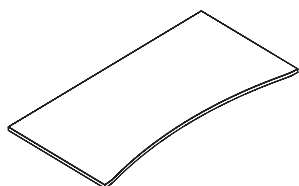

Столешница линза

TES 284 030	120x80
TES 284 031	140x80
TES 284 032	160x80

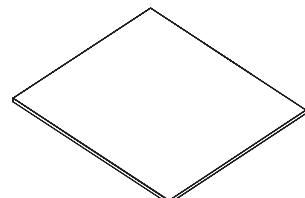

Столешница стола переговоров

TES 284 036	120x123
-------------	---------

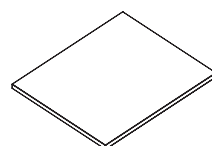

Столешница приставного стола

TES 284 035	60x80
-------------	-------

КОНСТРУКТОР МЕТАЛЛООПОРЫ

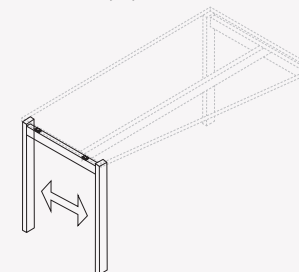

Опора одинарная

TES 284 050	глубиной 60*
TES 284 051	глубиной 70
TES 284 052	глубиной 80

* к трапециям и приставным столам

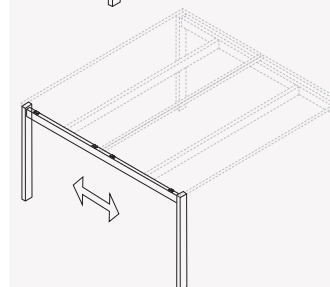

Опора двойная

TES 284 055	глубиной 120
TES 284 056	глубиной 140
TES 284 057	глубиной 160

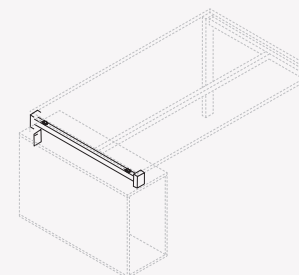

Опора усеченная одинарная

TES 284 061	глубиной 70
TES 284 062	глубиной 80

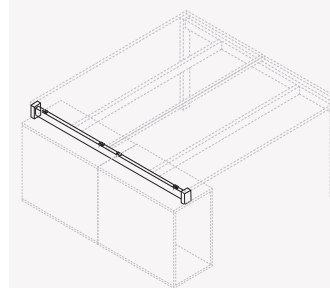

Опора усеченная двойная

TES 284 065	глубиной 120
TES 284 066	глубиной 140
TES 284 067	глубиной 160

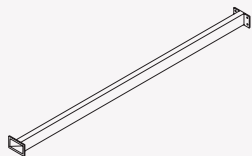

Траверса

TES 284 070	длиной 120
TES 284 073	длиной 140
TES 284 076	длиной 160
TES 284 079	длиной 180

Для приставного стола

TES 284 082	к столу глубиной 70
TES 284 083	к столу глубиной 80
TES 284 084	к столу глубиной 90

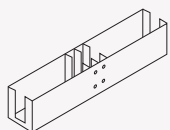

Коннектор

TES 284 099	для промежуточной опоры
-------------	-------------------------

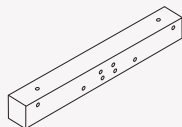

Коннектор

TES 284 098	для крепления столешниц к стеллажам и тумбам
-------------	--

ДСП ОПОРЫ

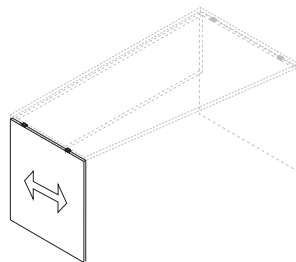

Опора глубиной 60*

TES 284 040	правая
TES 284 041	левая

Опора глубиной 70

TES 284 042	правая
TES 284 043	левая

Опора глубиной 80

TES 284 044	правая
TES 284 045	левая

* к трапециям и приставным столам

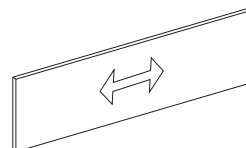

Царга длиной 120

TES 284 085	для двух опор
TES 284 086	для опоры и тумбы
TES 284 087	для двух тумб

Царга длиной 140

TES 284 088	для двух опор
TES 284 089	для опоры и тумбы
TES 284 090	для двух тумб

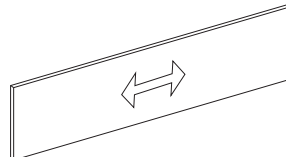

Длиной 160

TES 284 091	для двух опор
TES 284 092	для опоры и тумбы
TES 284 093	для двух тумб

Длиной 180

TES 284 094	для двух опор
TES 284 095	для опоры и тумбы
TES 284 096	для двух тумб

ЭКРАНЫ

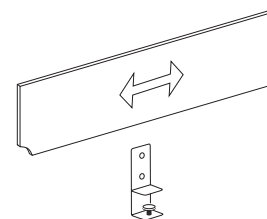

Экран фронтальный

TES 284 810	120x44xh1,8
TES 284 811	140x44xh1,8
TES 284 812	160x44xh1,8
TES 284 813	180x44xh1,8

Кронштейн-струбцина

TES 284 888*	поштучно
--------------	----------

* для экранов длиной 120/140 - 2 шт.
для экранов длиной 160/180 - 3 шт.

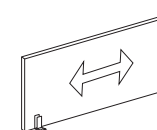

Экран боковой

TES 284 814	60x38xh1,8
TES 284 815	70x38xh1,8
TES 284 816	80x38xh1,8

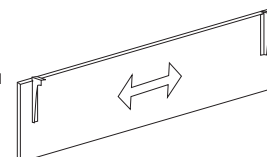

Экран нижний

TES 284 830	100x1,8xh40
TES 284 831	120x1,8xh40
TES 284 832	140x1,8xh40
TES 284 833	160x1,8xh40



ПРОЕКТНАЯ МЕБЕЛЬ

Т E S S



ХРАНИЕНИЕ

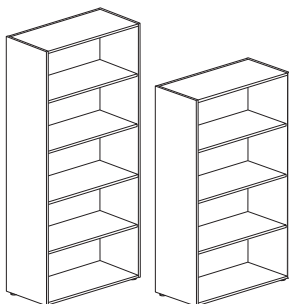

Стеллаж 90x43xh195

TES 284 424 задняя стенка ДВП
TES 284 428 задняя стенка ЛДСП

Стеллаж 90x43xh157

TES 284 423 задняя стенка ДВП
TES 284 427 задняя стенка ЛДСП

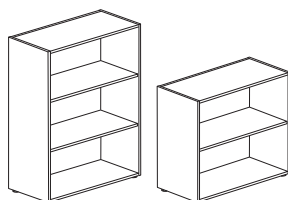

Стеллаж 90x43xh119

TES 284 422 задняя стенка ДВП
TES 284 426 задняя стенка ЛДСП

Стеллаж 90x43xh81

TES 284 421 задняя стенка ДВП
TES 284 425 задняя стенка ЛДСП

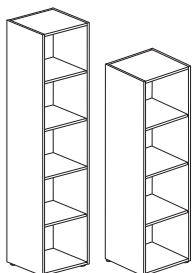

Стеллаж 45x43xh195

TES 284 414 задняя стенка ДВП
TES 284 418 задняя стенка ЛДСП

Стеллаж 45x43xh157

TES 284 413 задняя стенка ДВП
TES 284 417 задняя стенка ЛДСП

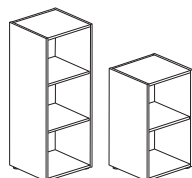

Стеллаж 45x43xh119

TES 284 412 задняя стенка ДВП
TES 284 416 задняя стенка ЛДСП

Стеллаж 45x43xh81

TES 284 411 задняя стенка ДВП
TES 284 415 задняя стенка ЛДСП

КОНСТРУКТОР ХРАНИЕНИЕ ОДЕЖДЫ

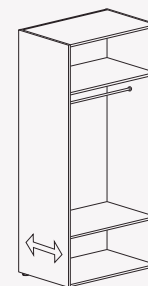

Каркас гардероба 90x60xh195

TES 284 505 задняя стенка ДВП
TES 284 515 задняя стенка ЛДСП

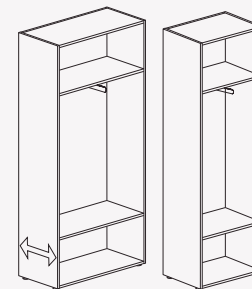

Каркас гардероба 90x43xh195

TES 284 504 задняя стенка ДВП
TES 284 514 задняя стенка ЛДСП

Каркас гардероба 45x43xh195

TES 284 503 задняя стенка ДВП
TES 284 513 задняя стенка ЛДСП

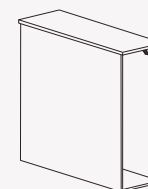

Блок для одежды с крючками

TES 284 440 40x122x112,5

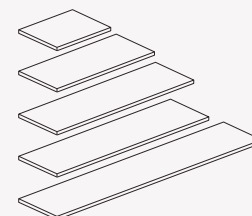

Топы

TES 284 850 45,4x45x2,5
TES 284 851 90x45x2,5
TES 284 852 130x45x2,5
TES 284 853 180x45x2,5
TES 284 854 120x45x2,5
TES 284 856 45,4x60x2,5

ФАСАДЫ

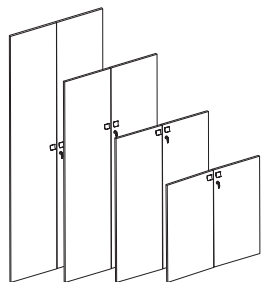

Комплект фасадов ДСП с замком

TES 284 551	89,5x1,8x76
TES 284 552	89,5x1,8x114
TES 284 553	89,5x1,8x152
TES 284 554	89,5x1,8x190

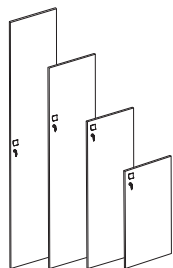

Фасад ДСП универсальный

TES 284 555	44,7x1,8x76
TES 284 556	44,7x1,8x114
TES 284 557	44,7x1,8x152
TES 284 558	44,7x1,8x190

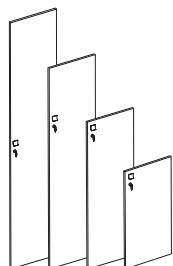

Фасад ДСП с замком правый

TES 284 561	44,7x1,8x76
TES 284 562	44,7x1,8x114
TES 284 563	44,7x1,8x152
TES 284 564	44,7x1,8x190



Фасад ДСП 60

TES 284 559	59,6x1,8x190
-------------	--------------

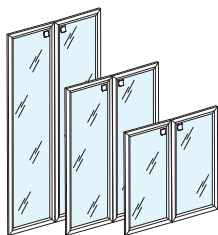

Комплект фасадов стекло в рамке

TES 284 571	89,5x1,8x76
TES 284 574	89,5x1,8x114
TES 284 577	89,5x1,8x152

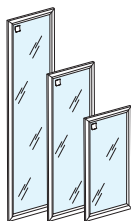

Фасад стекло в рамке

TES 284 572	44,7x1,8x76	Левый
TES 284 573	44,7x1,8x76	Правый
TES 284 575	44,7x1,8x114	Левый
TES 284 576	44,7x1,8x114	Правый
TES 284 578	44,7x1,8x152	Левый
TES 284 579	44,7x1,8x152	Правый

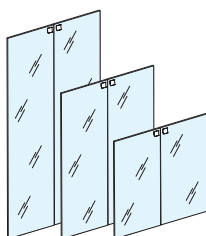

Комплект фасадов стекло без рамки

TES 284 581	89,5x0,5x76
TES 284 584	89,5x0,5x114
TES 284 587	89,5x0,5x152

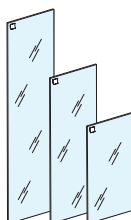

Фасад стекло без рамки

TES 284 582	44,7x0,5x76	Левый
TES 284 583	44,7x0,5x76	Правый
TES 284 585	44,7x0,5x114	Левый
TES 284 586	44,7x0,5x114	Правый
TES 284 588	44,7x0,5x152	Левый
TES 284 589	44,7x0,5x152	Правый

ПРИСТАВНЫЕ/ОПОРНЫЕ СТЕЛЛАЖИ

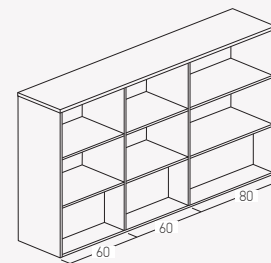

Стеллаж приставной

TES 284 433	207x40x112,5
-------------	--------------

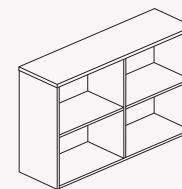

Стеллаж приставной

TES 284 434	120x35,4x75 (ЛДСП)
TES 284 432	120x35,4x75 (снвозной)

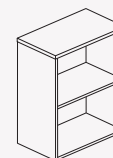

Стеллаж приставной

TES 284 431	80x35,4x75
-------------	------------

ПРОЕКТНАЯ МЕБЕЛЬ

TES S

ПЕРЕЧЕНЬ ТУМБ

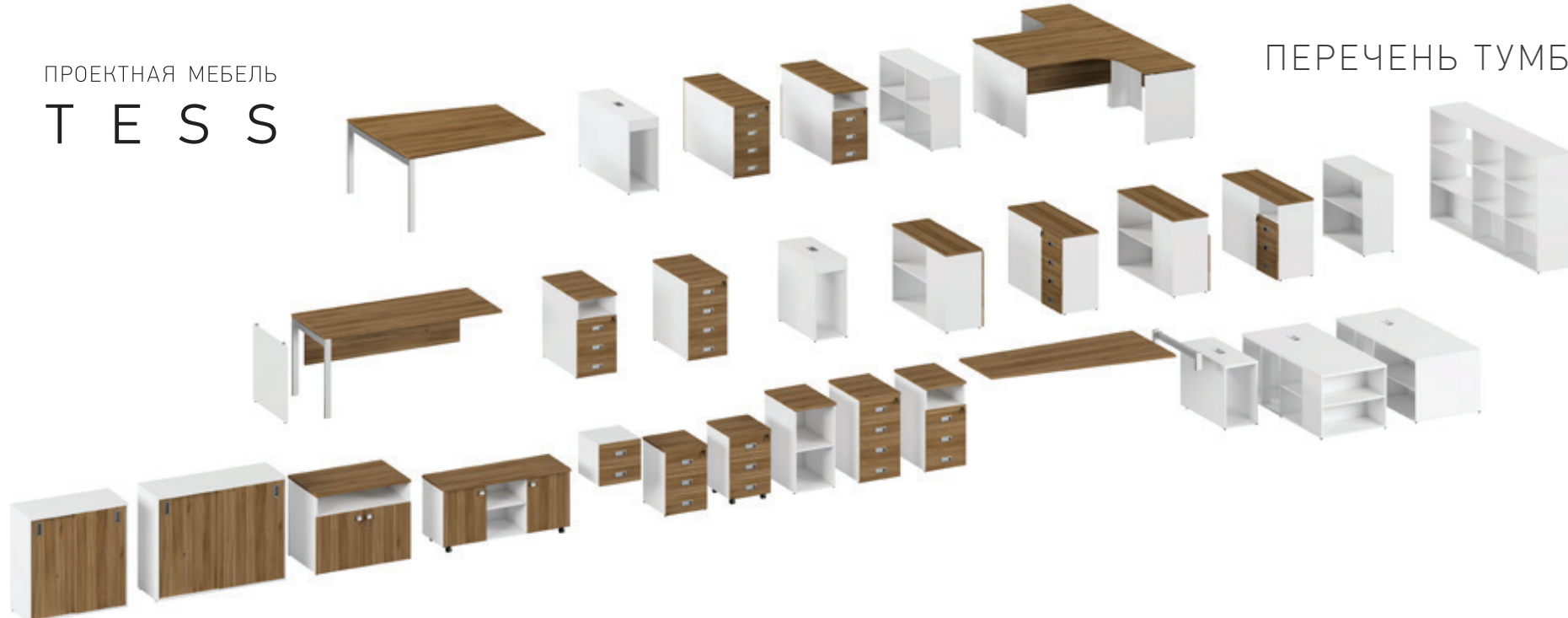

ПОДСТОЛЬНЫЕ ТУМБЫ

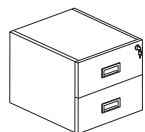

Тумба подвесная
TES 284 305 41x45xh36

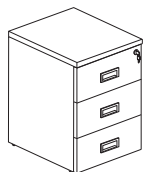

Тумба стационарная
TES 284 301 41x45xh56,5



Тумба подкатная
TES 284 303 41x45xh56,5



Тумба подкатная с подушкой
TES 284 390 41x45xh52

ОПОРНЫЕ ТУМБЫ ПОД УСЕЧЕННУЮ ОПОРУ

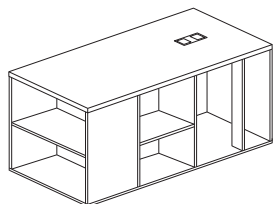

Тумба опорная на 2 рабочих места, тип 1
TES 284 333 140x70xh63

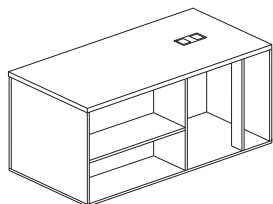

Тумба опорная на 2 рабочих места, тип 2
TES 284 334 140x70xh63

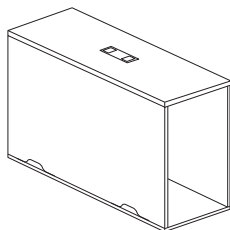

Тумба опорная под системный блок
TES 284 326 35x122xh63

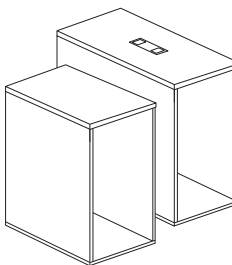

Тумба опорная под системный блок
TES 284 324 35x60xh63
TES 284 325 35x80xh63



ОТДЕЛЬНО СТОЯЩИЕ ТУМБЫ

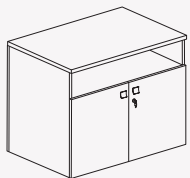

Тумба под копир
TES 284 480 90x60xh69

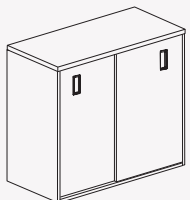

Тумба с раздвижными фасадами
TES 284 345* 90x40xh75

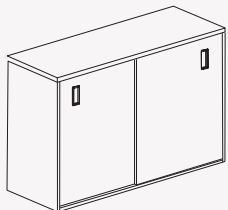

Тумба с раздвижными фасадами
TES 284 346* 120x40xh75

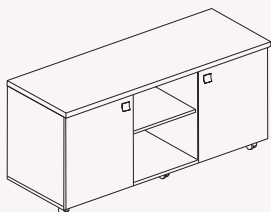

Приставка подкатная
TES 284 200 123x45xh56,5

* топ в цвет каркаса

ОПОРНЫЕ/ПРИСТАВНЫЕ ТУМБЫ



Тумба глубиной 60
TES 284 304 41x60xh75



Тумба глубиной 60
TES 284 306 41x60xh75

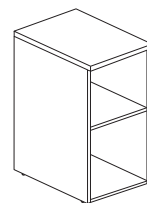

Тумба глубиной 60
TES 284 307 41x60xh75

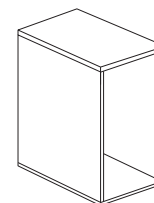

Тумба под сист. блок гл. 60
TES 284 321 35x60xh75

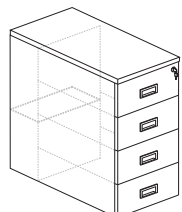

Тумба глубиной 80
TES 284 311 41x80xh75

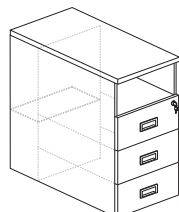

Тумба глубиной 80
TES 284 313 41x80xh75

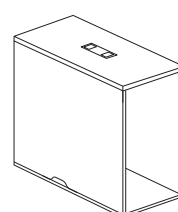

Тумба под сист. блок гл. 80
TES 284 322 35x80xh75

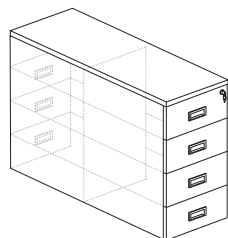

Тумба глубиной 122 (60+60)
TES 284 312 41x122,6xh75

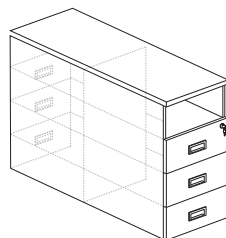

Тумба глубиной 122 (60+60)
TES 284 314 41x122,6xh75

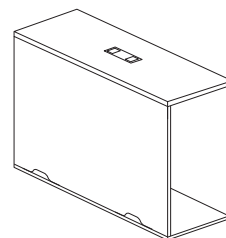

Тумба под сист. блок гл. 120
TES 284 323 35x122,6xh75

ОПОРНЫЕ/ПРИСТАВНЫЕ ТУМБЫ СО СТЕЛЛАЖНОЙ СЕКЦИЕЙ

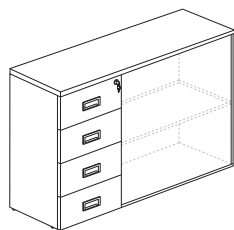

Тумба приставная. Левая
TES 284 335 123x40xh75

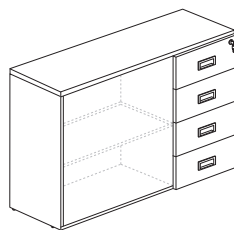

Тумба приставная. Правая
TES 284 336 123x40xh75

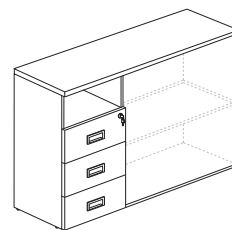

Тумба приставная. Левая
TES 284 337 123x40xh75

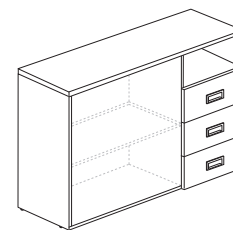

Тумба приставная. Правая
TES 284 338 123x40xh75

ПРОЕКТНАЯ МЕБЕЛЬ

TES S



ЭРГОНОМИЧНЫЕ СТОЛЫ СИММЕТРИЧНЫЕ СТОЛЫ

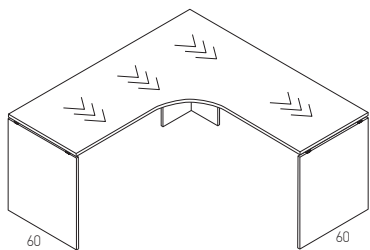

С боковиной 60. Левый

TES 284 151 140x140xh75

TES 284 155 160x160xh75

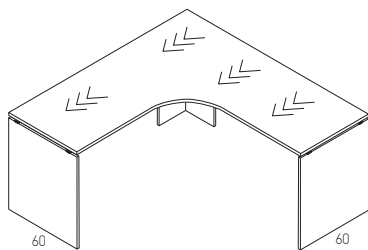

С боковиной 60. Правый

TES 284 152 140x140xh75

TES 284 156 160x160xh75

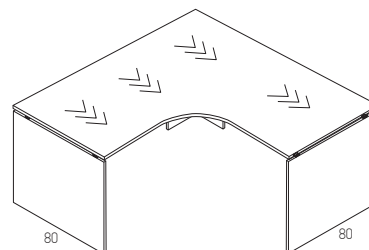

С боковиной 80. Левый

TES 284 153 140x140xh75

TES 284 157 160x160xh75

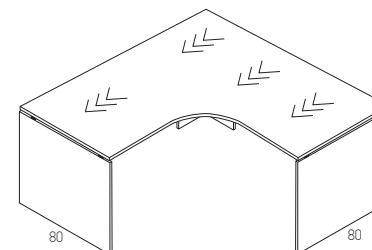

С боковиной 80. Правый

TES 284 154 140x140xh75

TES 284 158 160x160xh75

АСИММЕТРИЧНЫЕ СТОЛЫ

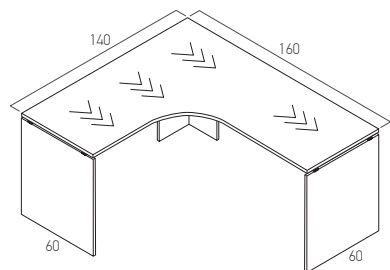

С боковиной 60. Левый
TES 284 164 160x140xh75

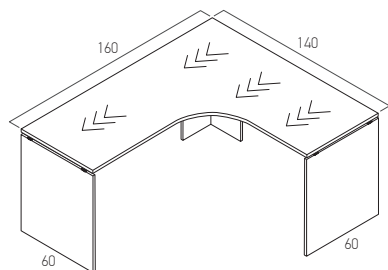

С боковиной 60. Правый
TES 284 165 160x140xh75

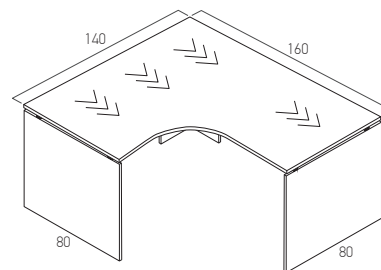

С боковиной 80. Левый
TES 284 160 160x140xh75

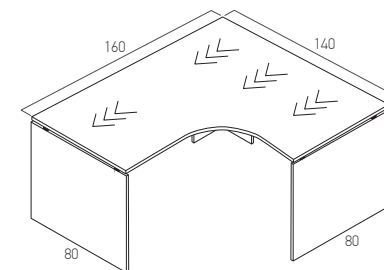

С боковиной 80. Правый
TES 284 161 160x140xh75

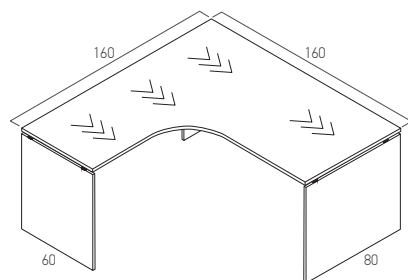

С боковиной 60/80. Левый
TES 284 166 160x160xh75

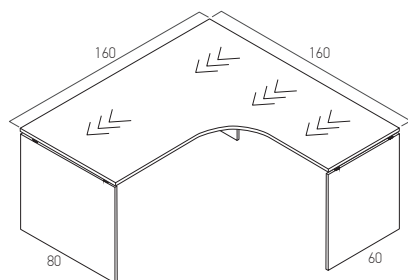

С боковиной 60/80. Правый
TES 284 167 160x160xh75

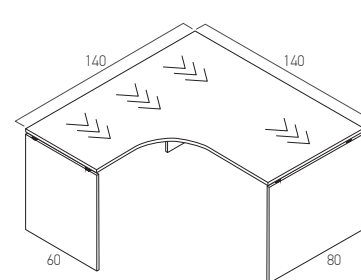

С боковиной 60/80. Левый
TES 284 168 140x140xh75

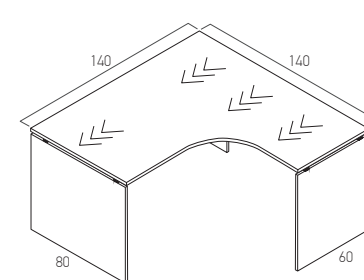

С боковиной 60/80. Правый
TES 284 169 140x140xh75

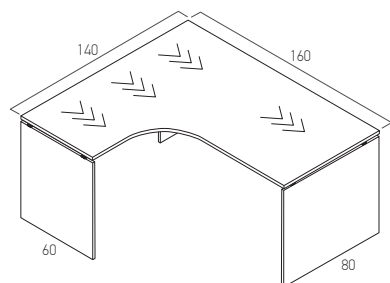

С боковиной 60/80. Левый
TES 284 162 160x140xh75

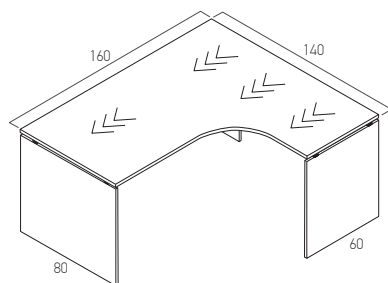

С боковиной 60/80. Правый
TES 284 163 160x140xh75

»»» – обозначение направления волокон

ПРОЕКТНАЯ МЕБЕЛЬ

TESS



СТОЛЫ НА ДСП ОПОРАХ



Стол оперативный 70

TES 284 101 120x70xh75
TES 284 102 140x70xh75
TES 284 103 160x70xh75
TES 284 104 180x70xh75



Стол оперативный 80

TES 284 105 120x80xh75
TES 284 106 140x80xh75
TES 284 107 160x80xh75
TES 284 108 180x80xh75

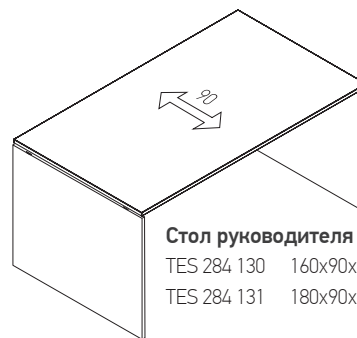

Стол руководителя 90

TES 284 130 160x90xh75
TES 284 131 180x90xh75



Стол линза

TES 284 118 120x80xh75
TES 284 119 140x80xh75
TES 284 120 160x80xh75

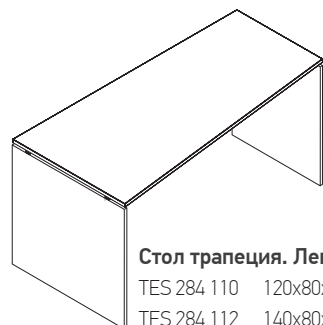

Стол трапеция. Левый

TES 284 110 120x80xh75
TES 284 112 140x80xh75
TES 284 114 160x80xh75
TES 284 116 180x80xh75

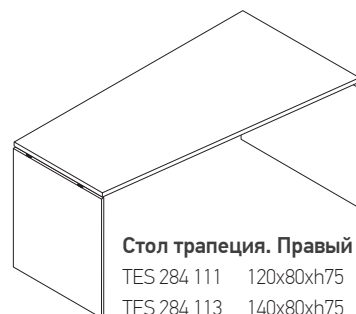

Стол трапеция. Правый

TES 284 111 120x80xh75
TES 284 113 140x80xh75
TES 284 115 160x80xh75
TES 284 117 180x80xh75

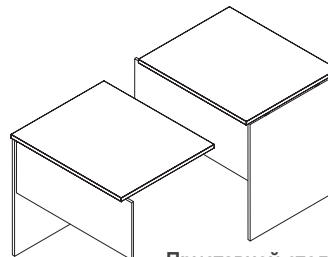

Приставной стол на ДСП опорах

TES 284 133 80x60xh75 Левый
TES 284 132 80x60xh75 Правый

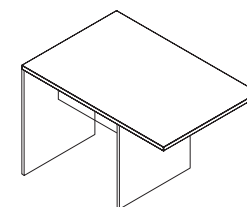

Брифинг-приставка на ДСП опорах

TES 284 711 120x60xh75

СТОЛЫ НА МЕТАЛЛОПОРАХ



Стол оперативный 70

TES 284 121 120x70xh75
 TES 284 122 140x70xh75
 TES 284 123 160x70xh75
 TES 284 124 180x70xh75



Стол оперативный 80

TES 284 125 120x80xh75
 TES 284 126 140x80xh75
 TES 284 127 160x80xh75
 TES 284 128 180x80xh75

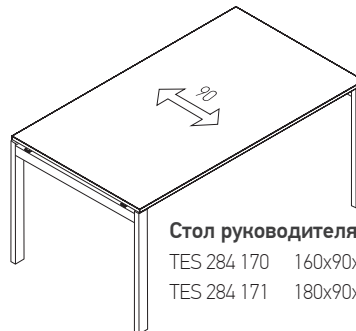

Стол руководителя 90

TES 284 170 160x90xh75
 TES 284 171 180x90xh75



Стол трапеция. Левый

TES 284 140 120x70xh75
 TES 284 142 140x70xh75
 TES 284 144 160x70xh75
 TES 284 146 180x70xh75



Стол трапеция. Правый

TES 284 141 120x70xh75
 TES 284 143 140x70xh75
 TES 284 145 160x70xh75
 TES 284 147 180x70xh75



Стол линза

TES 284 148 120x80xh75
 TES 284 149 140x80xh75
 TES 284 150 160x80xh75

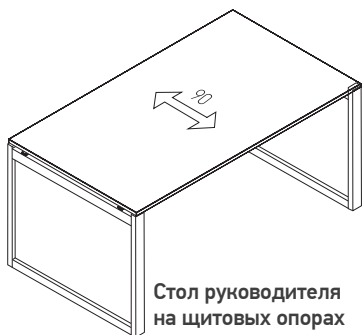

Стол руководителя на щитовых опорах

TES 284 172 160x90xh75
 TES 284 173 180x90xh75

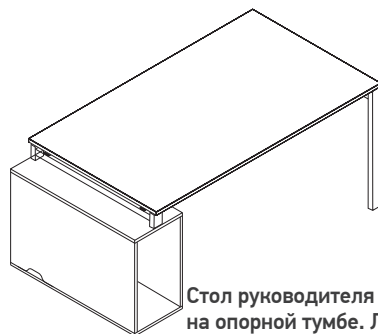

Стол руководителя на опорной тумбе. Левый

TES 284 135 160x90xh75
 TES 284 137 180x90xh75

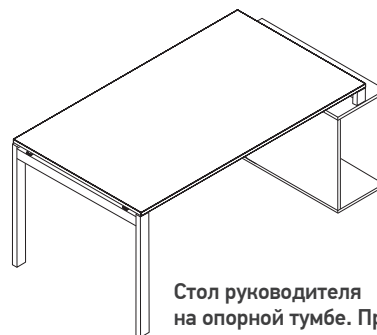

Стол руководителя на опорной тумбе. Правый

TES 284 136 160x90xh75
 TES 284 138 180x90xh75

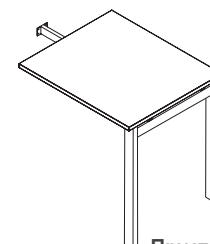

Приставной стол на металлоопорах

TES 284 134 80x60xh75